

Les propriétés de l'air

1) L'air occupe un certain espace.

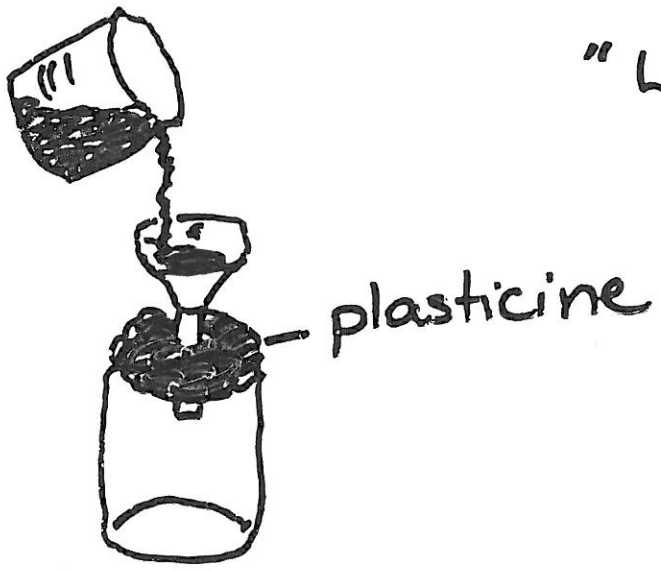

"L'air est partout"

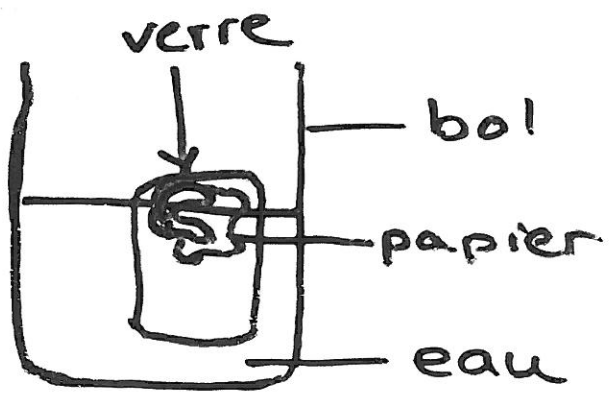

"Le papier plongeur"

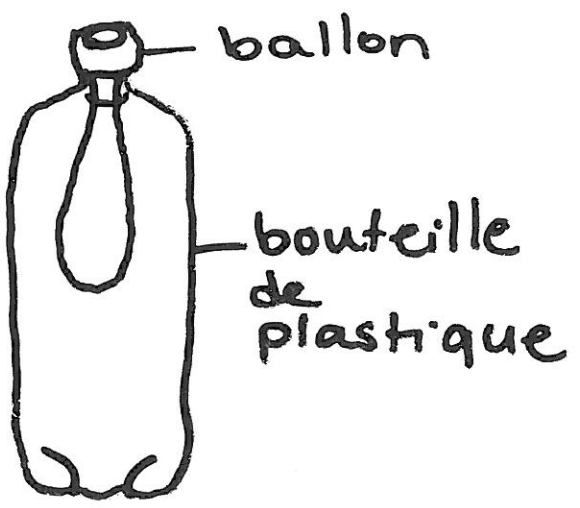

"souffler pour gonfler"

2) L'air a une masse

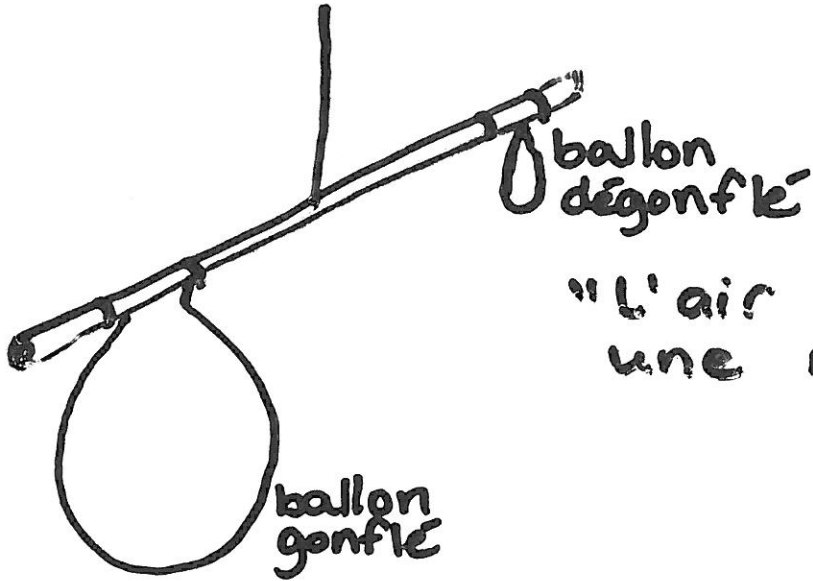

"L'air a-t-elle
une masse?"

3) L'air exerce une pression

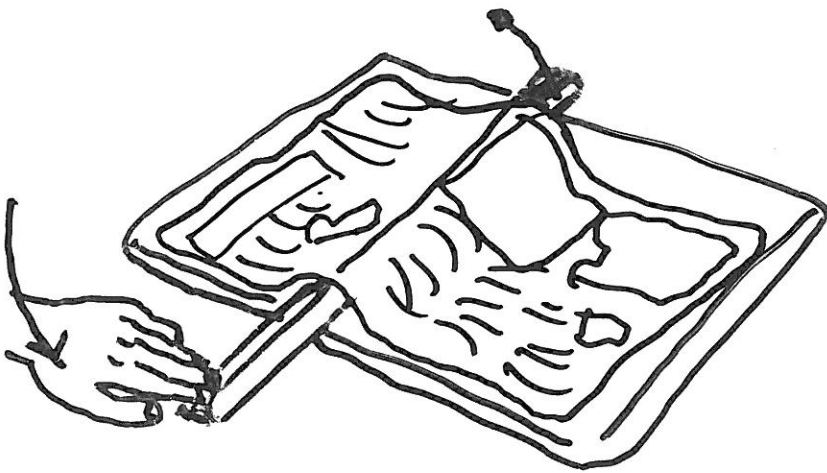

"Mesure ta force"

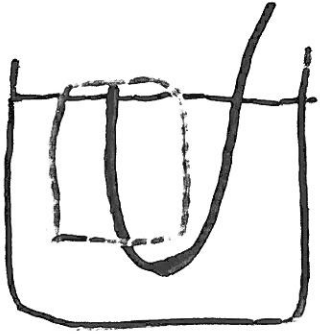

"Le tube dans le verre"

4) L'air est un fluide compressible

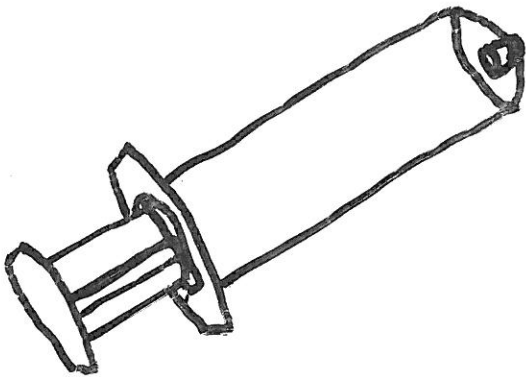

"Le piston à ressort"

5) Le vent ou un souffle affecte la pression de l'air

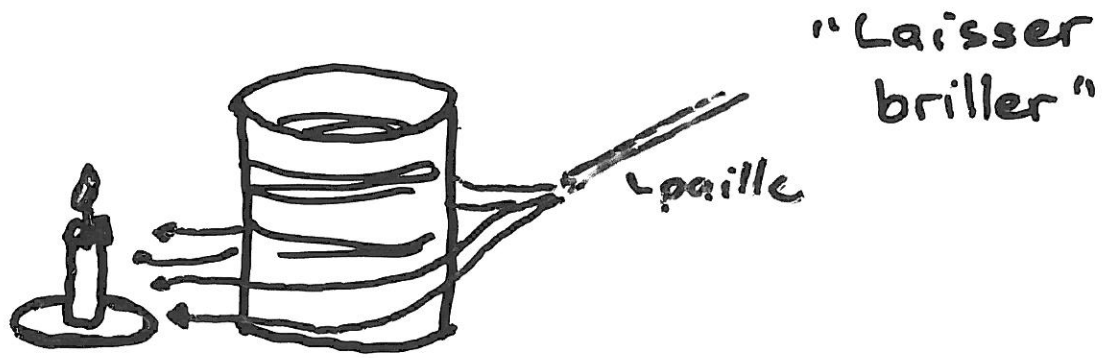

6) La température de l'air
affecte la pression de
l'air

"ajuster le volume"

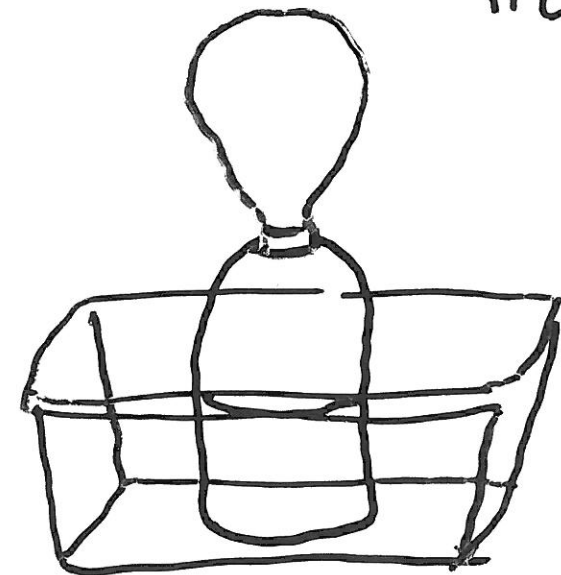

↗
eau chaude

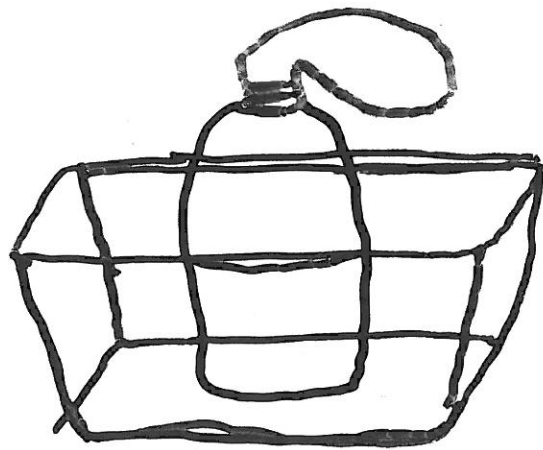

↑
eau froide

7) L'air compressé donne une force de poussée.

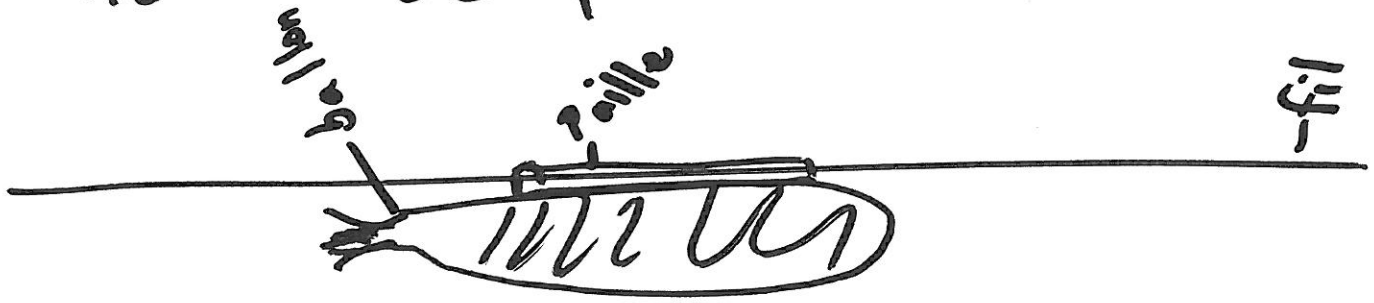

"La fusée propulsée à l'air."

|